

bruksanvisning

user manual



Frys F 1085-3

Cylinda
år efter år

INNEHÅLL

INNAN DU ANVÄNDER PRODUKTEN	2
Allmänna varningar	2
Säkerhetsinstruktioner	4
Rekommendationer	4
Installation och användning av frysen	5
Innan du använder frysen	5
FUNKTIONER OCH MÖJLIGHETER	6
Termostatinställning	6
Tillbehör	6
Is-kubsfack	6
Plastskrapa	6
PLACERA LIVSMEDEL I FRYSSKÅPET	7
RENGÖRING OCH UNDERHÅLL	8
Avfrostas frysen	9
FRAKT OCH FLYTTNING AV INSTALLATIONSPLATS	10
Omhängning av dörren	10
INNAN FÖRSÄLJNINGSSERVICE TILLKALLAS	10
Tips för att spara energi	11
FRYSENS DELAR OCH UTRYMMEN	12

DEL 1. INNAN DU ANVÄNDER PRODUKTEN

Allmänna varningar

WARNING: Håll ventilationsöppningar i apparatens hölje eller inbyggnadsstruktur oblockerade.

WARNING: Använd inte mekaniska enheter eller andra metoder för att snabba upp avfrostningen, förutom de som rekommenderas av tillverkaren.

WARNING: Använd inte elektriska apparater inuti apparatens fack för matförvaring, såvida de inte är av den sorten som rekommenderas av tillverkaren.

WARNING: Skada inte kylkretsen.

WARNING: För att undvika risker på grund av instabilitet i apparaten, måste den fästas enligt instruktionerna.

- Modellen innehåller R600a (kylmediumet isobutan), vilket är en naturgas som är väldigt miljövänlig men också explosiv. Vid transport och installation av enheten måste hänsyn tas så att kylsystemet tar skada. Om skada uppstår; undvik öppen låga eller tändningskälla och ventiler rummet där enheten står under några minuter.
- Förvara inte explosiva ämnen såsom aerosol-flaskor med lättantändliga bränslen i den här apparaten.
- Den här apparaten är avsedd att användas i hemmabruk och liknande tillämpningar så som:
 - personalkök i affärer, kontor och andra arbetsmiljöer
 - stugor och av kunder på hotell, motell och andra miljöer för boendeformer
 - vandrarhemsliknande miljöer;
 - kartering och liknande icke-återförsäljande tillämpningar
- Om uttaget inte stämmer överrens med kylskåpets kontakt måste det bytas ut av tillverkaren, dess serviceagent eller likvärdigt godkänd kvalificerad person, för att undvika faror.
- Denna apparat är inte avsedd att användas av personer (inklusive barn) med nedsatta fysiska, sensoriska eller psykiska förmågor eller

brist på erfarenhet och kunskap, såvida de inte övervakas eller får instruktioner angående användningen av apparaten av en person som ansvarar för deras säkerhet. Barn ska övervakas för att säkerställa att de inte leker med apparaten.

- En speciell jordad kontakt har kopplats till strömsladden till ditt kylskåp. Denna kontakt ska användas i ett speciellt jordat 16-ampereuttag. Om det inte finns något sådant uttag i ditt hem ska ett installeras av en auktoriserad elektriker.
- Den här utrustningen kan användas av barn från 8 års ålder och äldre, samt personer mer fysisk, sensorisk eller mental nedsättningskapacitet eller har brist på erfarenhet och kunskap om de har någon som övervakar eller om de fått instruktioner angående användning av apparaten på ett säkert sätt och förstå de faror som innefattas. Barn får inte leka med apparaten. Rengöring och underhåll vid användning, får inte utföras av barn utan övervakning.
- Om elsladden är skadad måste den bytas ut av tillverkaren eller en servicerepresentant eller liknande kvalificerade personer för att undvika fara.
- Denna apparat är inte avsedd att användas på höjder över 2000 m.

Säkerhetsinstruktioner

- **Varning:** Blockera inte ventilationsöppningarna i enhetens hölje eller med en ev. inbyggnadsram.
- Använd aldrig mekaniska verktyg eller liknande metoder för att påskynda avfrostning.
- Om denna apparat ska ersätta en uttjänt produkt med lås; förstör eller avlägsna låset som en säkerhetsåtgärd före deponering, för att skydda barn som vid lek kan låsa sig inne.
- Äldre kyl- och frysskåp innehåller isoleringsgas och kylmedium som skall deponeras ordentligt. Överlåt alltid deponeringen av en kasserad enhet till kvalificerad återvinningscentral och rådgör med lokala myndigheter vid eventuella frågor. Se till att inga Kylledningar skadas innan deponeringen.

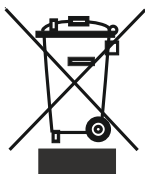

Denna enhet är märkt i enlighet med det europeiska direktivet 2002/96/EG om avfall som utgörs av eller innehåller elektroniska produkter (waste electrical and electronic equipment - WEEE).

Direktivet anger ramarna för inom EU giltigt återtagande och korrekt återvinning av uttjänta enheter.

Obs:

Läs noga igenom detta häfte före installation och igångsättning. Tillverkaren tar inget ansvar för oriktig installation och användning.

Rekommendationer

- Använd inte grenkontakt eller förlängningsladd.
- Anslut inte skadade eller gamla kontakter.
- Dra inte i sladden. Böj eller skada inte sladden.



- Produkten är avsedd för användning av vuxna. Låt inte barn leka med produkten eller hänga på dess dörr.
- Sätt inte i eller dra ur kontakten med våta händer för att förhindra risken för elstötar!
- Placera inte glasflaskor eller dryckesburkar i frysfacket. De kan explodera.
- Placera inte explosiva eller brännbara material i frysen av säkerhetsskäl. Placera drycker med högre alkoholhalt vertikalt och ordentligt stängda i kylfacket.
- Vidrör inte isen som har tillverkats i frysfacket. Den kan orsaka frysskador och/eller skärsår.
- Vidrör inte frysta matvaror med våta händer. Ät inte glass eller isbitar direkt efter att de har tagits ut från frysfacket!



- Frys inte om frysta matvaror som har tinat. Det kan vara hälsofarligt och orsaka till exempel matförgiftning.
- Täck inte över frysen eller dess överdel. Det kan påverka frysens prestanda.
- Fixera tillbehören i frysen vid transport för att förhindra att de skadas.



Installation och användning av frysen

- Driftspänningen för frysen är 220–240 V/50 Hz.
- Innan du börjar använda frysen kontaktar du närmaste auktoriserade serviceställe, där du kan få kostnadsfri vägledning om installation, drift och användning av frysen.
- Vi tar inte ansvar för skador som uppstår till följd av användning av ett ojordat uttag.
- Placera frysen på en plats där den inte utsätts för direkt solljus.
- Produkten bör stå minst 50 cm från spisar, ugnar och värmekällor och minst 5 cm från elektriska ugnar.
- Den bör aldrig användas utomhus eller stå ute i regnet.
- Placera väggdistanserna i plast på kondensatorn på frysens baksida för att förhindra att det står direkt mot väggen, eftersom det leder till sämre prestanda.
- När frysen placeras bredvid ett kylskåp bör det finnas ett mellanrum mellan de båda enheterna för att förhindra fukt på utsidan. Placera inte någonting på frysen. Installera frysen på en lämplig plats med minst 15 cm fritt utrymme över.
- Om du placerar frysen bredvid köksskåp, ska du lämna ett utrymme på 2 cm mellan dem.
- Montera plastdelen för distansjustering (delen med svarta vingar på baksidan) genom att vrida den 90 grader för att förhindra att kondensatorn vidrör väggen.
- De justerbara frambenen bör ställas in i en höjd som gör det möjligt för frysen att fungera stabilt och korrekt. Du kan justera benen genom att vrida dem medurs (eller moturs). Detta bör göras innan matvaror placeras i frysen.
- Innan du använder frysen torkar du av alla delar med varmt vatten blandat med en tesked bikarbonat. Skölj sedan med rent vatten och torka torrt. Montera alla delar efter rengöring.

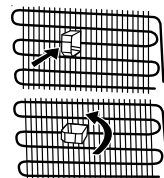

Innan du använder frysen

- När du använder frysen för första gången eller efter transport låter du den stå upprätt i 3 timmar och ansluter den för effektiv drift. I annat fall kan kompressorn skadas.
- Frysen kan lukta lite grann när den används första gången. Lukten försvinner när temperaturen sjunker i frysen.

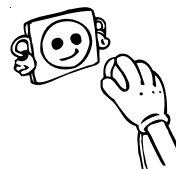

DEL 2. FUNKTIONER OCH MÖJLIGHETER

Termostatinställning

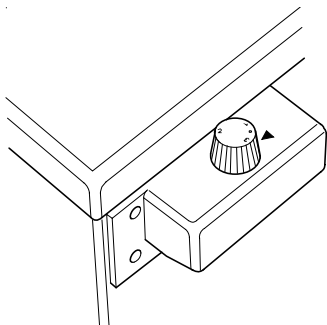

Frystermostaten reglerar automatiskt temperaturen inne i facken. När man vridet reglaget från läget 1 till 5 ställer man in en kallare temperatur.

Viktigt notering: Försök inte vrida vredet bortom position 1, det kommer stanna utrustningen.

Inställning av frystermostaten:

1 - 2 : Vid kortvarig förvaring av matvaror i frysfacket kan du ställa in reglaget mellan den lägsta positionen och medelpositionen.

3 - 4 : Vid långvarig förvaring av matvaror i frysfacket kan du ställa in reglaget på medelpositionen.

5 : Max. kylläge. Apparaten arbetar längre.

OBS: Omgivningstemperaturen, temperaturen på matvarorna och hur ofta dörren öppnas påverkar temperaturen i frysfacket. Ändra temperaturinställningen vid behov.

Tillbehör

Is-kubsfack

- Öppna frysskåpet och ta fram is-kubsfacket.
- Fyll isbrickan med vatten och placera i frysskåpet.

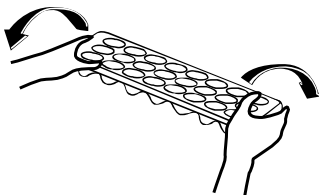
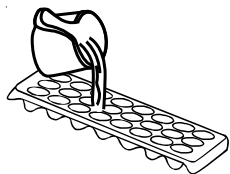

Plastskrapa

Efter en tid kommer det att bildas isbeläggningar i frysfacket. Isen som bildas i frysfacket ska tas bort regelbundet. Använd den medföljande plastskrapan om det behövs. Använd inte vassa metallföremål för att ta bort isen. De kan punktera kylelementen och orsaka reparerbara skador på enheten.

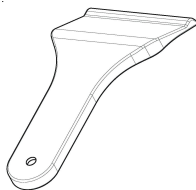

DEL 3. PLACERA LIVSMEDEL I FRYSSKÅPET

- Frysningen är lämpad för långtidsförvaring av (djup-)fryssta livsmedel och för att göra iskuber.
- Ställ inte in nylagad varm mat till frysning i frysens dörrfack. Använd dessa endast till förvaring av nedfrost mat.
- Ställ aldrig nylagad varm mat intill frysst mat som kan tina.
- Vid frysning av färsk livsmedel (t.ex. kött, fisk eller färs) bör dessa portioneras upp för att samma mat inte skall behöva tinas flera gånger.
- Förvaring av fryssta livsmedel; förvaringsinstruktionerna på fryssta matförpackningar skall alltid följas noggrant och om sådan information saknas, bör livsmedlet inte förvaras i mer än 3 månader efter inköpsdatum.
- Vid inköp av fryssta livsmedel; se till att dessa förvarats djupfrost och att förpackningen är intakt.
- Fryssta livsmedel bör transporteras i lämpliga behållare för att bibehålla livsmedlets kvalitet och skall återställas till rätt förvaringstemperatur inom kortast möjliga tid.
- Om ett frysst livsmedel verkar fuktigt och uppsvällt är detta tecken på att det tidigare förvarats i otillräckligt låg temperatur och att kvaliteten försämrats.
- Lämplig maximal förvaringstid beror på rumstemperaturen, termostatinställningen, hur ofta dörren öppnas, typ av livsmedel och transporttiden och transportförhållanden från butik till hemmet. Följ alltid de tryckta förvaringsinstruktionerna på livsmedlens förpackning och överskrid aldrig den angivna maximala lagringstiden.
- Använd snabbfryshyllan för att frysa tillagad mat (och annan mat) snabbare tack vare frysutrymmets större fryskapacitet. Snabbfryshyllorna är lådorna längst ner i frysutrymmet (se sidan 13).
- **Vid frysning av mat;** använd lådan längst ner.

DEL 4. RENGÖRING OCH UNDERHÅLL

- Koppla ur enheten från strömkällan före rengöring.

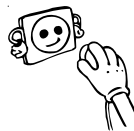

- Rengör aldrig genom att hälla/spruta vatten.

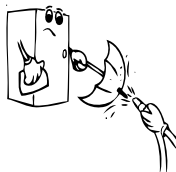

- Innersyrtorna bör regelbundet rengöras med ljummen natriumbikarbonatlösning.

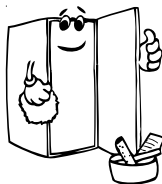
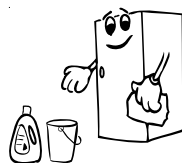

- Rengör tillbehören separat med diskvattenlösning. Diska dem inte i diskmaskin.



- Använd inte polerprodukter, koncentrerat rengörings- eller diskmedel. Skölj efteråt med rent vatten och torka noggrant. När rengöringen är färdig – anslut åter till vägguttaget (med torra händer).

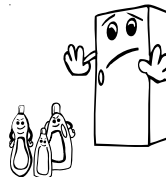

- Rengör kondensatorn (på baksidan) med borste en gång per år för att bibehålla kyleffekt och minimal energiförbrukning.

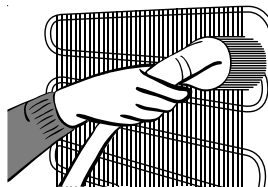

ELANSLUTNINGEN MÅSTE KOPPLAS UR.

Avfrosta frysen

- Mindre mängder frost ackumuleras i frysen beroende på hur länge dörren lämnas öppen och mängden fukt som kommer in. Viktigt! Ingen frost eller is får bildas på platser så att förmågan att stänga dörren ordentligt påverkas. Det kan göra att luft tränger in i skåpet vilket resulterar i att kompressorn kontinuerligt är i drift. Tunn frostbildning är ganska mjuk och kan avlägsnas med en borste eller plastskrapa. Använd inte skrapor som är vassa eller av metall, mekaniska anordningar eller annat som påskyndar avfrostningsprocessen. Ta bort all lös is från skåpets golv. För att avlägsna tunn frostbildning är det inte nödvändigt att stänga av apparaten.
- För borttagning av kraftig frostbildning ska skåpets elkontakt dras ur och dess innehåll tömmas och läggas i kartonglådor lindade i tjocka filter eller lager av papper för att hållas kalla. Avfrostningen är mest effektiv om den sker när frysen nästan är tom, och ska utföras så snabbt som möjligt för att undvika att innehållet når för höga temperaturer.
- Använd inte skrapor som är vassa eller av metall, mekaniska anordningar eller annat som påskyndar avfrostningsprocessen. An increase in temperature of frozen food packages during defrosting will shorten the storage life. Under förutsättning att innehållet är väl förpackat och placerat på en sval plats förblir det fryst i flera timmar.
- Torka utrymmets insida med en svamp eller en ren trasa.
- För att påskynda avfrostningsprocessen kan du placera ett eller flera kärl med varmt vatten i frystrymmet.
- Undersök innehållet innan du lägger tillbaka det i frysen. Om paket har tinat upp bör de ätas inom 24 timmar, eller tillagas och sedan frysas in igen.
- Efter avfrostningen är klar rengör du insidan med en lösning av varmt vatten med lite bikarbonat. Torka sedan ordentligt torrt. Rengör alla löstagbara delar på samma sätt och sätt sedan tillbaka dem på plats. Återanslut apparaten till elnätet och låt stå i 2–3 timmar på inställning nummer 5 innan du lägger tillbaka maten i frysen.

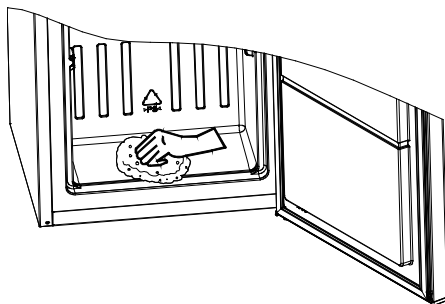

DEL 5. FRAKT OCH FLYTTNING AV INSTALLATIONSPLATS

Transport och byte av installationsplats

- Originalförpackningen och polystyrenskummet kan ev. sparas för framtida transport.
- Vid transport av produkten bör den bindas med ett brett band eller ett starkt rep. Instruktionerna på emballaget måste följas vid transport.
- Innan du transporterar produkten eller byter installationsplats bör alla flyttbara föremål (t.ex. hyllor, grönsakslåda etc.) tas ut eller fixeras med band för att förhindra att de flyttas runt inuti produkten.

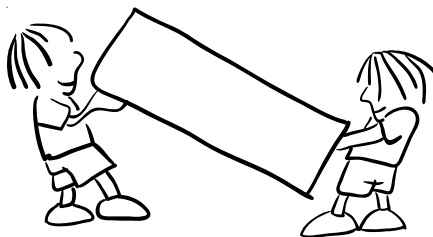

Omhängning av dörren (endast vissa modeller)

Om du behöver hänga om dörren, kontaktar du en av våra servicetekniker.

DEL 6. INNAN FÖRSÄLJNINGSSERVICE TILLKALLAS

Om apparaten inte fungerar tillfredsställande kan detta bero på ett mindre problem. Kontrollera därför följande innan en elektriker tillkallas så att tid och pengar sparas.

Om apparaten inte fungerar:

Kontrollera;

- Elanslutningen,
- Huvudströmbrytaren till eluttaget, (är den frånslagen?),
- Termostaten, (står den i position "•"?),
- Kontroller att eluttaget levererar ström – pröva genom att ansluta en elapparat Du vet fungerar till samma eluttag.

Om apparaten fungerar dåligt; (Röd lampa lyser)

Kontrollera;

- Är utrymmet överfullt med livsmedel?,
- Är termostaten ställd på position "1" (om så, vrid till ett högre värde)
- Stänger dörren riktigt?,
- Är kondensatorn (på baksidan) fri från damm och smuts?,
- Finns det en luftspalt baktill och på sidorna?

Om apparaten avger missljud;

Kylgasen som cirkulerar i kylledningen kan avge ett svagt bubblande ljud även när kompressorn inte arbetar. Detta är normalt, men om ljudet är annorlunda – kontrollera följande;

- Står apparaten vågrätt?
- Vibrationsljud kan uppstå om baksidan kommer i kontakt med väggen.
- Föremål placerade ovanpå kan avge vibrationsljud.

Är apparaten tillräckligt kall;

Apparaten har designats för att fungera i normal rumstemperatur i enlighet med den klasstandard som uppges på informationsetiketten. Användning av apparaten i miljöer vars temperaturvärden inte överensstämmer med de som uppges på etiketten rekommenderas inte.

Klimatklass	Rumstemperatur (°C)
T	Mellan 16 och 43 (°C)
ST	Mellan 16 och 38 (°C)
N	Mellan 16 och 32 (°C)
SN	Mellan 10 och 32 (°C)

Rekommendationer

- Om frysskåpet inte skall användas för en längre tid (t.ex. under semesterresa); drag ur nätanslutningen och lämna dörren öppen för att förebygga mögel och dålig lukt.
- För att helt stänga av apparaten – dra ur elkontakten (för rengöring och när dörren skall lämnas öppen).

Överensstämmelseinformation

- Dennaapparat är utbyggd för att användas i en omgivningstemperatur mellan 10°C - 43°C.

Tips för att spara energi

- 1– Installera apparaten i ett svalt, väl ventilerat rum, men inte i direkt solljus och inte i närheten av en värmekälla (element, spis etc. ...). Använd annars en isoleringsplatta.
- 2– Låt varm mat och dryck svalna utanför apparaten.
- 3– När du placerar drycker och slask måste de täckas. Annars ökar fuktigheten i apparaten. Då blir arbetstiden längre. Dessutom hjälper täckandet av drycker och slask till att bevara lukt och smak
- 4– När du placerar mat och dryck, öppna luckan så lite tid som möjligt.
- 5– Håll locken stängda i alla fack med olika temperaturer i apparaten (grönsakslåda, kyl ... etc).
- 6– Dörrtätningen måste vara ren och smidig. By tätningarna om de är slitna.
- 7– Det går att förvara mer mat genom att ta bort fryshyllan. Energiförbrukningen deklarerats med maximal last och utan fryshylla.

DEL 7. FRYSENS DELAR OCH UTRYMMEN

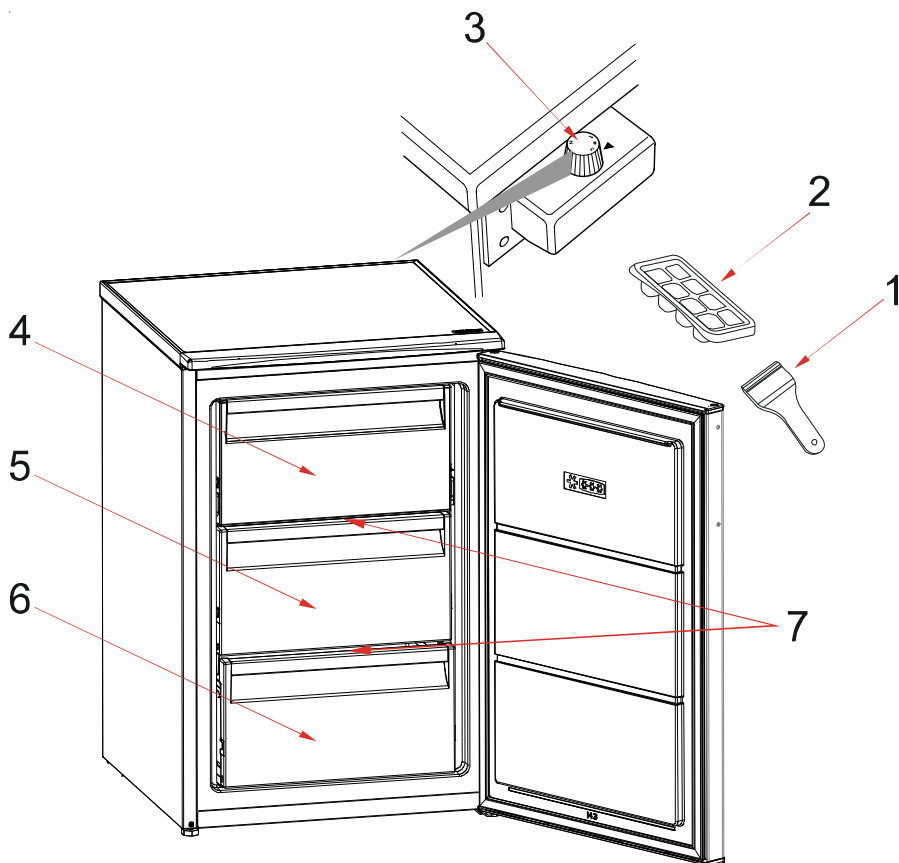

Om glashyllor i frysen När frysen packas upp, kan båda två frysfackshyllorna finnas i den nedre fryshyllans position. I sådant fall, ta bort den större hyllan och placera den på den övre hyllpositionen.

1. Plastskrapa
2. Is-kubsfack
3. Termostatred
4. Övre fryslådan
5. Mitten fryslådan
6. Nedre fryslåda

Den här presentationen är endast till i informationssyfte för enhetens delar.
Delarna kan variera beroende på modell.

Contents

BEFORE USING THE APPLIANCE	14
General warnings	14
Old and out-of-order fridges or freezer	16
Safety warnings	16
Installing and operating your freezer	17
Before using your freezer	17
THE VARIOUS FUNCTION AND POSSIBILITIES	18
Thermostat setting	18
Accessories	18
Ice tray	18
Plastic scraper.....	18
Warnings for temperature settings	18
ARRANGING FOOD IN THE APPLIANCE	19
CLEANING AND MAINTENANCE	22
Defrosting the Your Freezer	23
TRANSPORTATION AND CHANGING OF INSTALLATION POSITION	23
Repositioning the door	24
BEFORE CALLING YOUR AFTER SALES SERVICE.....	24
Tips for saving energy	25
THE PARTS OF THE APPLIANCE AND THE COMPARTMENT.....	25

General warnings

WARNING: Keep ventilation openings, in the appliance enclosure or in the built-in structure, clear of obstruction.

WARNING: Do not use mechanical devices or other means to accelerate the defrosting process, other than those recommended by the manufacturer.

WARNING: Do not use electrical appliances inside the food storage compartments of the appliance, unless they are of the type recommended by the manufacturer.

WARNING: Do not damage the refrigerant circuit.

WARNING: In order to avoid any hazards resulting from the instability of the appliance, it must be fixed in accordance with the following instructions:

- If your appliance uses R600a as a refrigerant (this information will be provided on the label of the cooler) you should take care during transportation and installation to prevent the cooler elements from being damaged. R600a is an environmentally friendly and natural gas, but it is explosive. In the event of a leak due to damage of the cooler elements, move your fridge away from open flames or heat sources and ventilate the room where the appliance is located for a few minutes.
- While carrying and positioning the fridge, do not damage the cooler gas circuit.
- Do not store explosive substances such as aerosol cans with a flammable propellant in this appliance.
- This appliance is intended to be used in household and domestic applications such as:
 - staff kitchen areas in shops, offices and other working environments.

- farm houses and by clients in hotels, motels and other residential type environments.
- bed and breakfast type environments;
- catering and similar non-retail applications.
- If the socket does not match the refrigerator plug, it must be replaced by the manufacturer, a service agent or similarly qualified persons in order to avoid a hazard.
- A specially grounded plug has been connected to the power cable of your refrigerator. This plug should be used with a specially grounded socket of 16 amperes. If there is no such socket in your house, please have one installed by an authorised electrician.
- This appliance can be used by children aged from 8 years and above and persons with reduced physical, sensory or mental capabilities or lack of experience and knowledge if they have been given supervision or instruction concerning use of the appliance in a safe way and understand the hazards involved. Children shall not play with the appliance. Cleaning and user maintenance shall not be made by children without supervision.
- If the supply cord is damaged, it must be replaced by the manufacturer, an authorised service agent or similar qualified persons, in order to avoid a hazard.
- This appliance is not intended for use at altitudes exceeding 2000 m.

Old and out-of-order fridges or freezer

- If your old fridge has a lock, break or remove the lock before discarding it, because children may get trapped inside it and may cause an accident.
- Old fridges and freezers may contain isolation material and refrigerant with CFC or HFC. Therefore, take care not to harm environment when you are discarding your old fridges.
- Please ask your municipal authority about the disposal of the WEEE reuse, recycle and recovery purposes.

Notes:

- Please read the instruction manual carefully before installing and using your appliance. We are not responsible for the damage occurred due to misuse.
- Follow all instructions on your appliance and instruction manual, and keep this manual in a safe place to resolve the problems that may occur in the future.
- This appliance is produced to be used in homes and it can only be used in domestic environments and for the specified purposes. It is not suitable for commercial or common use. Such use will cause the guarantee of the appliance to be cancelled and our company will not be responsible for losses incurred.



The above mark is in compliance with the Waste Electrical and Electronic Equipment Directive 2002/96/EC (WEEE). The mark indicates the requirement NOT to dispose the equipment including any spent or discarded batteries as unsorted municipal waste, but use the return and collection systems available. If the batteries or accumulators included with this equipment display the chemical symbol Hg, Cd, or Pb, then it means that the battery has a heavy metal content of more than 0.0005% Mercury, or more than 0.002% Cadmium or more than, 0.004% Lead.

Safety warnings

- Do not connect your freezer to the mains electricity supply using an extension lead.
- Do not plug in damaged, torn or old plugs.
- Do not pull, bend or damage the cord.



- This appliance is designed for use by adults, do not allow children to play with the appliance or let them hang off the door.
- Never touch the power cord/plug with wet hands as this could cause a short circuit or electric shock.



- Do not place glass bottles or beverage cans in the ice-making compartment as they can burst as the contents freeze.
- Do not place explosive or flammable material in your freezer. Place drinks with high alcohol content vertically in the freezer and make sure that their tops are tightly closed.



- When removing ice from the ice-making compartment, do not touch it. Ice may cause frost burns and/or cuts.
- Do not touch frozen goods with wet hands. Do not eat ice-cream or ice cubes immediately after you have taken them out of the ice-making compartment.



- Do not re-freeze frozen goods after they have melted. This may cause health issues such as food poisoning.
- Do not cover the body or top of freezer with lace. This affects the performance of your freezer.
- Secure any accessories in the freezer during transportation to prevent damage to the accessories.

Installing and operating your freezer

Before starting to use your freezer, you should pay attention to the following points:

- The operating voltage for your freezer is 220-240 V at 50Hz.
- We do not accept responsibility for any damages that occur due to ungrounded usage.
- Place your freezer where it will not be exposed to direct sunlight.
- Your appliance should be at least 50 cm away from stoves, gas ovens and heater cores, and at least 5 cm away from electrical ovens.
- Your freezer should never be used outdoors or exposed to rain.
- When your freezer is placed next to a deep freezer, there should be at least 2 cm between them to prevent humidity forming on the outer surface.
- Do not place heavy items on the appliance.
- Do not place anything on your freezer, and install your freezer in a suitable place so that at least 15 cm of free space is available above it.
- Use the adjustable front legs to make sure your appliance is level and stable. You can adjust the legs by turning them in either direction. This should be done before placing food in the freezer.
- Before using your freezer, wipe all parts with a solution of warm water and a teaspoon of sodium bicarbonate, then rinse with clean water and dry. Place all parts in the freezer after cleaning.
- Install the plastic distance guide (the part with black vanes at the rear) by turning it 90° (as shown in the figure) to prevent the condenser from touching the wall.
- The freezer should be placed against a wall with a free space not exceeding 75 mm.

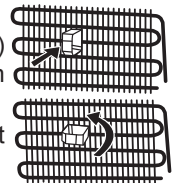

Before using your freezer

- When using your freezer for the first time, or after transportation, keep it in an upright position for at least 3 hours before plugging into the mains. This allows efficient operation and prevents damage to the compressor.
- Your freezer may have a smell when it is operated for the first time. This is normal and the smell will fade away when your freezer starts to cool.



CHAPTER .2 THE VARIOUS FUNCTION AND POSSIBILITIES

Thermostat setting

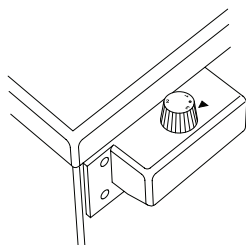

The freezer thermostat automatically regulates the inside temperature of the compartments. By rotating the knob from position 1 to 3, colder temperatures can be obtained.

Important note: Do not try to rotate knob beyond 1 position it will stop your appliance.

Freezer Thermostat Setting;

1 : For short-term storage of food in the freezer compartment, you can set the knob between minimum and medium position.

2 : For long-term storage of food in the freezer compartment, you can set knob to medium position.

3 : Maximum cooling position. The appliance will work longer.

Note that: The ambient temperature, temperature of the freshly stored food and how often the door is opened, all affect the temperature in the freezer. If required, change the temperature setting.

Accessories

Ice tray

- Fill the ice tray with water and place in the freezer compartment.
- After the water has completely turned into ice, you can twist the tray as shown below to remove the ice cubes.

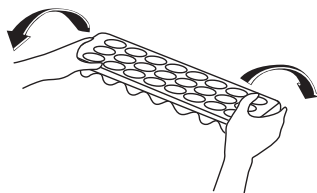
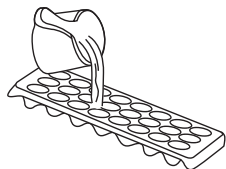

Plastic scraper

After a period of time frost will build up in certain areas in the freezer compartment. The frost accumulated in the freezer should be removed periodically. Use the plastic scraper provided if necessary. Do not use sharp metal objects for this operation. They could puncture the refrigerator circuit and cause irreparable damage to the unit.

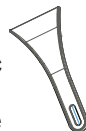

Warnings for temperature settings

- Do not pass to another adjustment before completing an adjustment.
- The ambient temperature, temperature of the freshly stored food and how often the door is opened, affects the temperature in the freezer. If required, change the temperature setting.

- It is not recommended that you operate your freezer in environments colder than 10°C.
- The temperature setting should be set by taking into consideration how often the freezer door is opened and closed, how much food is stored in the freezer and the environment in which and the positioning of the appliance.
- We recommend that when first using the freezer it should be left running for 24 hours uninterrupted to ensure it is completely cooled. Do not open the freezer door, or put food inside for this period.
- Your freezer has a 5 minute built in delay function, designed to prevent damage to the compressor. When power is applied to your freezer, it will begin to operate normally after 5 minutes.
- Your freezer is designed to operate in the ambient temperature intervals stated in the standards, according to the climate class stated in the information label. It is not recommended that your freezer is operated in the environments which are out of the stated temperature intervals in terms of cooling efficiency.
- This appliance is designed for use at an ambient temperature within the 10°C - 43°C range.

Climate class	Ambient (°C)
T	16 to 43 (°C)
ST	16 to 38 (°C)
N	16 to 32 (°C)
SN	10 to 32 (°C)

CHAPTER 3 ARRANGING FOOD IN THE APPLIANCE

- The freezer compartment is used for freezing fresh food, for storing frozen foods for the period of time indicated on packaging and for making ice cubes.
- Do not put fresh and warm food next to frozen food as it can thaw the frozen food.
- While freezing fresh foods (i.e. meat, fish and mincemeat) divide them in portions you will use in a single serving.
- For storing frozen foods, the instructions shown on frozen food packages should always be followed carefully. If no information is provided, food should not be stored for more than 3 months from the purchased date.
- When buying frozen food ensure that these have been frozen at suitable temperatures and that the packing is intact.
- Frozen food should be transported in appropriate containers to maintain the quality of the food and should be returned to the freezing surfaces of the unit in the shortest possible time.
- If a package of frozen food shows the sign of humidity and abnormal swelling it is probable that it has been previously stored at an unsuitable temperature and that the contents have deteriorated.
- The storage life of frozen foods depends on the room temperature, thermostat setting, how often the door is opened, the type of food and the length of time required to transport the product from the shop to your home. Always follow the instructions printed on the packaging and never exceed the maximum storage life indicated.
- Use the fast freezing shelf to freeze home cooking (and any other food which needs to be frozen quickly) more quickly because of the freezing shelf's greater freezing power. Fast freezing shelves are the bottom drawers of the freezer compartment (see page 15).
- While freezing food use the bottom drawer.

Some recommendations have been specified on pages 9, 10 and 11 for the placement and storage of your food in the deep freeze compartment.

Meat and fish	Preparation	Maximum Storing time (month)
Steak	Wrapping in a foil	6 - 8
Lamb meat	Wrapping in a foil	6 - 8
Veal roast	Wrapping in a foil	6 - 8
Veal cubes	In small pieces	6 - 8
Lamb cubes	In pieces	4 - 8
Minced meat	In packages without using spices	1 - 3
Giblets (pieces)	In pieces	1 - 3
Bologna sausage/salami	Should be packaged even if it has membrane	
Chicken and turkey	Wrapping in a foil	4 - 6
Goose and Duck	Wrapping in a foil	4 - 6
Deer, Rabbit, Wild Boar	In 2.5 kg portions and as fillets	6 - 8
Freshwater fishes (Salmon, Carp, Crane, Siluroidea)	After cleaning the bowels and scales of the fish, wash and dry it; and if necessary, cut the tail and head.	2
Lean fish; bass, turbot, flounder		4
Fatty fishes (Tunny, Mackarel, bluefish, anchovy)		2 - 4
Shellfish	Cleaned and in bags	4 - 6
Caviar	In its package, aluminium or plastic container	2 - 3
Snail	In salty water, aluminum or plastic container	3

Note: *Frozen meat should be cooked as fresh meat after being thawed. If the meat is not cooked after being thawed, it should never be frozen again.*

Vegetables and Fruits	Preparation	Maximum Storing time (months)
String beans and beans	Wash and cut to small pieces and boil in water	10 - 13
Beans	Hull and wash and boil in water	12
Cabbage	Cleaned and boil in water	6 - 8
Carrot	Clean and cut to slices and boil in water	12
Pepper	Cut the stem, cut into two pieces and remove the core and boil in water	8 - 10
Spinach	Washed and boil in water	6 - 9
Cauliflower	Take the leaves apart, cut the heart into pieces, and leave it in water with a little lemon juice for a while	10 - 12
Eggplant	Cut to pieces of 2cm after washing	10 - 12
Corn	Clean and pack with its stem or as sweet corn	12
Apple and pear	Peel and slice	8 - 10
Apricot and Peach	Cut into two pieces and remove the stone	4 - 6
Strawberry and Blackberry	Wash and hull	8 - 12
Cooked fruits	Adding 10 % of sugar in the container	12
Plum, cherry, sourberry	Wash and hull the stems	8 - 12

Dairy Products	Preparation	Maximum Storing time (months)	Storing Conditions
Packet (Homogenize) Milk	In its own packet	2 - 3	Pure Milk – In its own packet
Cheese-excluding white cheese	In slices	6 - 8	Original package may be used for short storing period. It should be wrapped in foil for longer periods.
Butter, margarine	In its package	6	

	Maximum Storing time (months)	Thawing time in room temperature (hours)	Thawing time in oven (minutes)
Bread	4 - 6	2 - 3	4-5 (220-225 °C)
Biscuits	3 - 6	1 - 1,5	5-8 (190-200 °C)
Pastry	1 - 3	2 - 3	5-10 (200-225 °C)
Pie	1 - 1,5	3 - 4	5-8 (190-200 °C)
Phyllo dough	2 - 3	1 - 1,5	5-8 (190-200 °C)
Pizza	2 - 3	2 - 4	15-20 (200 °C)

CHAPTER .4 CLEANING AND MAINTENANCE

- Disconnect the unit from the power supply before cleaning.

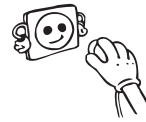

- Do not clean the appliance by pouring water.



- Make sure that no water enters the lamp housing and other electrical components.

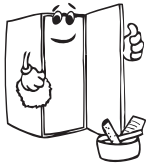
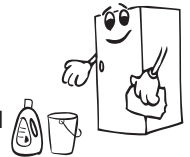

- The refrigerator should be cleaned periodically using a solution of bicarbonate of soda and lukewarm water.



- Clean the accessories separately with soap and water. Do not clean them in the dishwasher.
- Do not use abrasive products, detergents or soaps. After washing, rinse with clean water and dry carefully. When you have finished cleaning, reconnect the plug to the mains supply with dry hands.

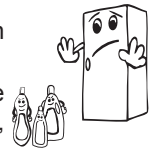

- Clean the condenser with a broom at least twice a year. This will help you to save on energy costs and increase productivity.



! The power supply must be disconnected.

Defrosting the Your Freezer

- Small amounts of frost will accumulate inside the freezer, depending upon the length of time for which the door is left open or the amount of moisture introduced. It is essential to ensure that no frost or ice is allowed to form in places where it will affect the close fitting of the door seal. This might allow air to penetrate the cabinet, encouraging continuous running of the compressor. Thin frost formation is quite soft and can be removed with a brush or plastic scraper. Do not use metal or sharp scrapers, mechanical devices or other means to accelerate the defrosting process. Remove all dislodged frost from the cabinet floor. It is not necessary to switch off the appliance for the removal of thin frost.
- For the removal of heavy ice deposits, disconnect the appliance from the mains supply and empty the contents into cardboard boxes and wrap in thick blankets or layers of paper to keep cold. Defrosting will be most effective if carried out when the freezer is nearly empty and should be carried out as quickly as possible to prevent undue increase in temperature of the contents.
- Do not use metal or sharp scrapers, mechanical devices or other means to accelerate the defrosting process. An increase in temperature of frozen food during defrosting will shorten the storage life. If the contents are well wrapped and placed in a cool area they should keep for several hours.
- Dry the inside of the compartment with a sponge or a clean cloth.
- To accelerate the defrosting process, place one or more bowls of warm water in the freezer compartment.
- Examine the contents when replacing them in the freezer and if some of the packages have thawed out they should be eaten within 24hours, or be cooked and re-frozen.
- After defrosting has finished, clean the inside of the appliance with a solution of warm water with a little bicarbonate of soda and then dry thoroughly. Wash all removable parts in the same way and reassemble. Reconnect the appliance to the mains supply and leave for 2 to 3 hours on setting number 3 before introducing the food back into the freezer.

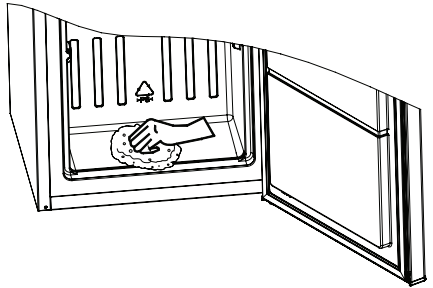

CHAPTER .5

TRANSPORTATION AND CHANGING OF INSTALLATION POSITION

Transportation and changing of Installation position

- The original packages and foamed polystyrene (PS) can be retained if required.
- During transportation, the appliance should be secured with a wide string or a strong rope. The instructions written on the corrugated box must be followed while transporting.
- Before transporting or changing the installation position, all the moving objects (ie, drawer, Ice trays, ...) should be taken out or fixed with bands in order to prevent them from getting damaged.

! Carry your freezer in the upright position.

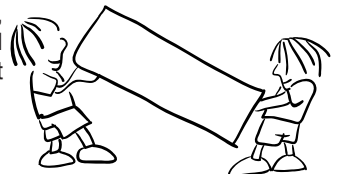

Repositioning the door

- It is not possible to change the opening direction of your freezer door, if the door handle on your freezer is installed from the front surface of the door.
- It is possible to change the opening direction of the door on models without any handles.
- If the door opening direction of your freezer may be changed, you should contact the nearest Authorised Service to have the opening direction changed.

CHAPTER 6 BEFORE CALLING YOUR AFTER SALES SERVICE

If your refrigerator is not operating as expected, check the solutions listed below before calling an electrician or the after sales service..

What to do if your appliance does not operate:

Check that:

- Your freezer is plugged in and switched on,
- The mains switch in your home is not switched off,
- The thermostat setting is in the “•” position,
- The socket is no longer functioning. To check this, plug in an appliance that you know is working into the same socket.

What to do if your appliance performs poorly:

Check that:

- You have not overloaded the appliance,
- The freezer thermostat setting is in the “1” position (if so set the thermostat dial to a suitable value),
- The door is closed properly,
- There is no dust on the condenser,
- There is enough space for air circulation at the rear and side of the appliance.

If there is noise;

The cooling gas which circulates in the cooling circuit may make a slight noise (bubbling sound) even when the compressor is not running. This is normal. If these sounds are different check that:

- The appliance is well levelled,
- Nothing is touching the rear,
- Nothing on or in the appliance is vibrating.

Recommendations

- If the appliance is not used for long time (for example during holidays) defrost and clean the refrigerator, leaving the door open to prevent the formation of mildew and smell.
- To stop the appliance completely, unplug it at the mains socket (for cleaning and when the doors are left open).
- If the problem persists after you have followed all the instructions above, please consult the nearest Authorised Service.
- The appliance you have purchased is designed for home type use and can be used only at home and for the stated purposes. It is not suitable for commercial or common use. If the consumer use the appliance in a way that does not comply with these features, we emphasise that the producer and the dealer shall not be responsible for any repair or failure within the guarantee period.

Tips for saving energy

1. Install the appliance in a cool, well ventilated room , but not in direct sunlight and not near a heat source (radiator, cooker.. etc). Otherwise use an insulating plate.
2. Allow warm food and drinks to cool down outside the appliance.
3. Cover drinks or other liquids when placing them in the appliance. Otherwise humidity increases in the appliance. Therefore, the working time gets longer. Also covering drinks and other liquids helps to preserve smell and taste.
4. Try to avoid keeping the doors open for long periods or opening the doors too frequently as warm air will enter the cabinet and cause the compressor to switch on unnecessarily often.
5. Keep the covers of the different temperature compartments (crisper, chiller ...etc) closed
6. Door gasket must be clean and pliable. Replace gaskets if worn.
7. It is possible to store more food by removing freezer shelf. Energy consumption is declared with maximum load and without freezer shelf.

CHAPTER .7

THE PARTS OF THE APPLIANCE AND THE COMPARTMENT

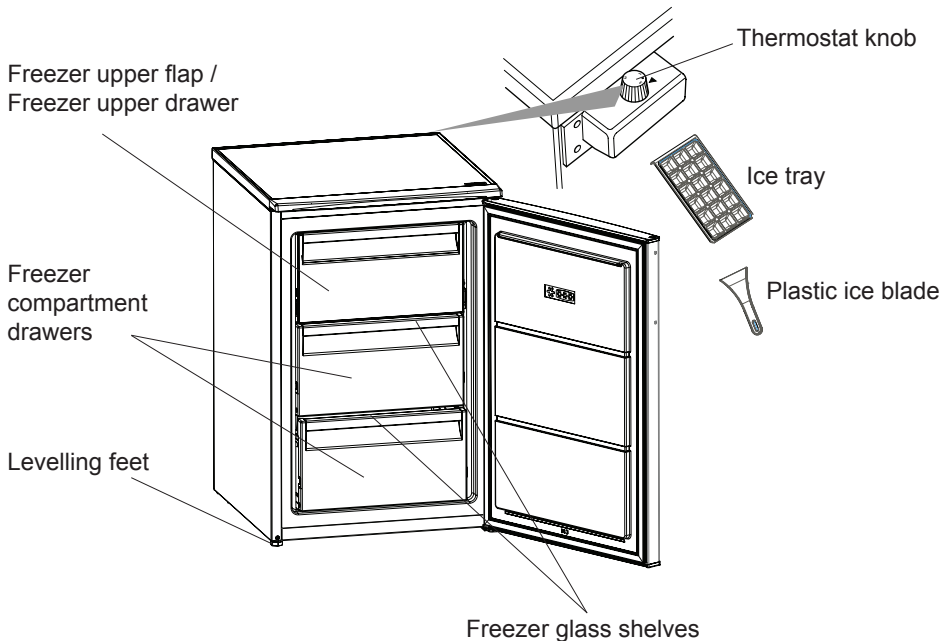

About freezer glass shelves: When the freezer is unpacked, both two of the freezer glass shelves may be in the lower freezer shelf position. In this situation, remove the bigger shelf and place it on the upper shelf position.

This presentation is only for information about the parts of the appliance.
Parts may vary according to the appliance model.



service

- Vi har service i hela landet
- Gå in på www.cylinda.se eller
- Ring 0771-25 25 00 (endast lokaltaxa)

uppge

- Maskintyp
- Problembeskrivning
- Serienummer
- Namn och adress
- Inköpsdatum
- Ditt telefonnummer

Våra tekniker är specialutbildade på Cylindaprodukter och vi använder bara originalreservdelar.

Elektroskandia Sverige AB, Cylinda, 191 83 Sollentuna

Cylinda
år efter år
52233009